

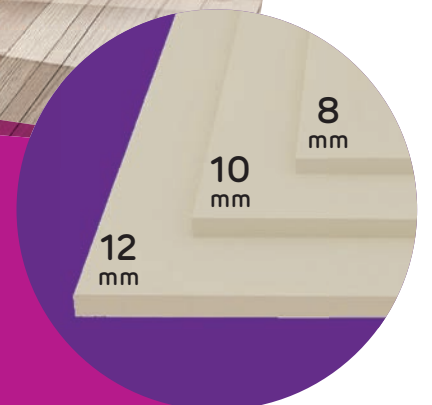

**LEPOTA DOLAZI IZNUTRA.
A I SPOLJA.**

CEMENTEX

Cementna ploča ojačana vlaknima za
unutrašnju i spoljašnju primenu



POLJA PRIMENE:

UNUTRAŠNJA

■ Cementex 8 mm

> sistemi spuštenih plafona i drugi sistemi smešteni u uslovima srednje vlažnosti (kuhinje, kupatila, podrumi, proizvodne hale, skladišta, javne perionice ...).

■ Cementex 10 mm

> Završna obloga u uslovima srednje i visoke vlažnosti, podloga za keramičke pločice (bazeni, parna kupatila, perionice automobila, kuhinje, kupatila, podrumi koji se ne greju, parking garaže, proizvodne hale, skladišta, javne perionice ...).

■ Cementex 12 mm

> Završna obloga u uslovima srednje i visoke vlažnosti, sistemi otporni na udare i podloga za keramičke pločice (bazeni, parna kupatila, perionice automobila, kuhinje, kupatila, podrumi koji se ne greju, parking garaže, proizvodne hale, skladišta, javne perionice ...).

SPOLJAŠNJA

■ Cementex 8 mm

> podloga za nanošenje dekorativnih slojeva na pozicijama koje nisu direktno izložene spoljnim vremenskim uslovima (spušteni plafoni, nadstrešnice, strehe...)

■ Cementex 10 mm

> podloga za montažu termoizolacije u višeslojnom fasadnom sistemu, za male i srednje obime radova oblaganja konstruktivnih elementa, balkonske pregrade, ukrasne elemente, podloga za nanošenje dekorativnih slojeva na pozicijama koje nisu direktno izložene spoljnim vremenskim uslovima (spušteni plafoni, nadstrešnice, strehe...).

■ Cementex 12 mm

> podloga za nanošenje dekorativnih slojeva u višeslojnim fasadnim sistemima, ventilisane fasade, podloga za termoizolaciju, obloge konstruktivnih elemenata, balkonske pregrade, dekorativni elementi ...

SADRŽAJ

■ Karakteristike Cementex ploča	4
■ Prednosti Cementex ploča	5
■ Cementex 8 mm	6
■ Cementex 10 mm	7
■ Cementex 12 mm	8
■ Detalji ugradnje	10
■ Cementex - Spoljašnja upotreba	12
■ Cementex - Unutrašnja upotreba	22
■ Cementex tehnički listovi	24
■ Komponente sistema	30
■ Tehnički tim	31

Karakteristike Cementex ploča

Razvijena kao alternativa već postojećim unutrašnjim i spoljnim pločama, Cementex ploča ojačana vlaknima ima izuzetnu snagu i izdržljivost i može se koristiti u gotovo svakom okruženju.

Šta je Cementex ploča?

Cementex ploče su proizvedene pomoću Hatscheck tehnologije, a zatim autoklavirane što obezbeđuje optimalnu dimenzionalnu stabilnost i mehaničku otpornost.

Ploče su izrađene od kombinacije cementa, organskih vlakana, silikata, aditiva i vode.

STANDARDNE DIMENZIJE CEMENTEX PLOČA

Debljina (mm)	Širina (mm)	Dužina (mm)	Težina	
			(kg/m ²)	(kg/ploča)
8	1200	2400	11.68	33.64
10	1200	2400	14.60	42.05
12	1200	2400	17.52	50.46



PROIZVOD IMA RAVNE IVICE, NIJE POTREBNA OBRADA SPOJEVA, OSIM NA POVRŠINI, ŠTO SMANJUJE VREME UGRADNJE SISTEMA.

Cementex 8mm



Cementex 10mm

Cementex 12mm

Prednosti Cementex ploča

Kombinacija hemijskih proizvoda i proizvodnog procesa dovela je do kreiranja ploče sa odličnim performansama:

- > **Unutrašnja i spoljašnja upotreba**
- > **Specijalni arhitektonski oblici**, Cementex ploče su uključene u razne sisteme (nadstrešnice, obloge, višeslojne pregrade, fasadni okviri)
- > **Optimizacija troškova** s obzirom na opseg raspoloživih debljina ploča koje se mogu koristiti različito u okviru istog projekta
- > **Laka ugradnja** zahvaljujući ravnoj ivici ploča; u većini slučajeva nije potrebna obrada spojeva
- > **Izdržljivost**: proizvod testiran u skladu sa EN 12467: 2012 + A1: 2016 za cikluse smrzavanja i odmrzavanja (RL \geq 0.75 nakon 100 ciklusa), uticaj toplote i kiše (bez vidljivih defekata nakon 50 ciklusa), tople vode (RL \geq 0.7), potapanja - sušenja (RL \geq 0.75) itd.
- > **Mehanički otpor** i otpornost na opterećenje (Klasa 2, minimalna čvrstoća na savijanje u vlažnim uslovima > 7 Mpa)
- > **Nezapaljiv proizvod**, klase A1 za debljinu ploča 8, 10 i 12 mm, prema EN13501-1

* RL = Otpor procenjen smanjenjem čvrstoće na savijanje cementnih ploča ojačanih vlaknima prema broju ciklusa zamrzavanja-odmrzavanja / uticaja tople vode / uticaja potapanja-sušenja u odnosu na čvrstoću na savijanje kontrolnih uzoraka



Cementex 8 mm



Polja primene:

Spoljašnja upotreba

- > **podloga za nanošenje dekorativnih slojeva** na pozicijama koje nisu direktno izložene spoljnim vremenskim uslovima (spušteni plafoni, nadstrešnice, strehe...)

Unutrašnja upotreba

- > **spušteni plafoni**
- > **sistemi završne obrade** smešteni u uslovima srednje vlažnosti (kuhinje, kupatila, podrumi, proizvodne hale, skladišta, javne perionice ...)

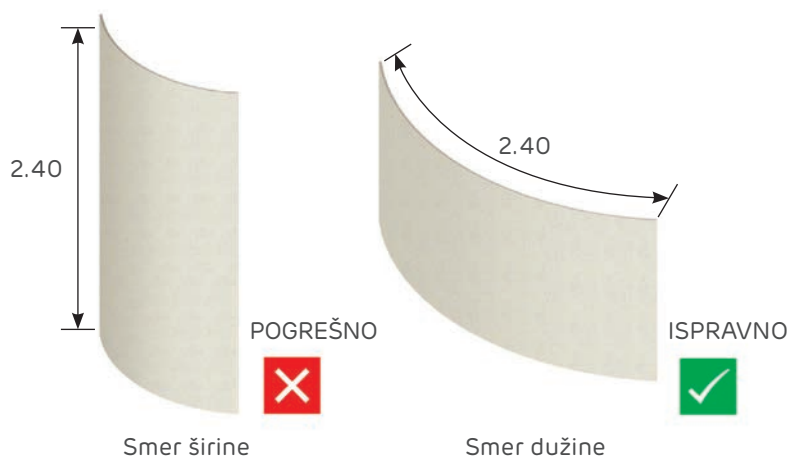
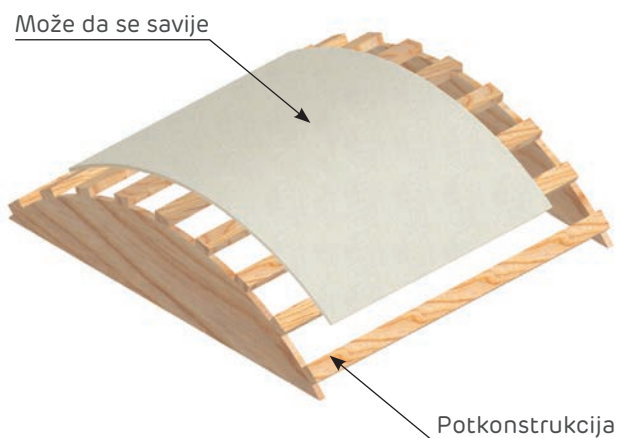

Cementex ploča debljine 8 mm daje mogućnost izrade zakrivljenih površina sa minimalnim radijusom savijanja od 8 m u uzdužnom smeru ploče. Da bi se ostvarila takva krivina, ploča treba da bude dobro navlažena sa stalnim opterećenjem koje se nanosi na okvir nosača.

Cementex 10 mm



Polja primene

Spoljašnja upotreba

- > za male i srednje obime radova oblaganja konstruktivnih elementa, balkonske pregrade, ukrasne elemente
- > podloga za montažu termoizolacije u višeslojnom fasadnom sistemu
- > podloga za nanošenje dekorativnih slojeva na pozicijama koje nisu direktno izložene spoljnim vremenskim uslovima (spušteni plafoni, nadstrešnice, strehe...)

Unutrašnja upotreba

- > sistemi završne obrade smešteni u uslovima srednje i visoke vlažnosti
- > podloga za keramičke pločice (bazeni, parna kupatila, perionice automobila, kuhinje, kupatila, podrumi koji se ne greju, parking garaže, proizvodne hale, skladišta)



Cementex 12 mm



Polja primene

Spoljašnja upotreba

- > **podloga za izradu dekorativnih slojeva** u višeslojnim fasadnim sistemima
- > **ventilisane fasade**
- > **podloga za termoizolaciju**
- > **obloge konstruktivnih elemenata**
- > **balkonske pregrade**, dekorativni elementi

Unutrašnja upotreba

- > **sistemi završne obrade** smešteni u uslovima srednje i visoke vlažnosti, sistemi otporni na udare
- > **podloga za keramičke pločice** (bazeni, parna kupatila, perionice automobila, kuhinje, kupatila, podrumi koji se ne greju, parking garaže, proizvodne hale, skladišta)

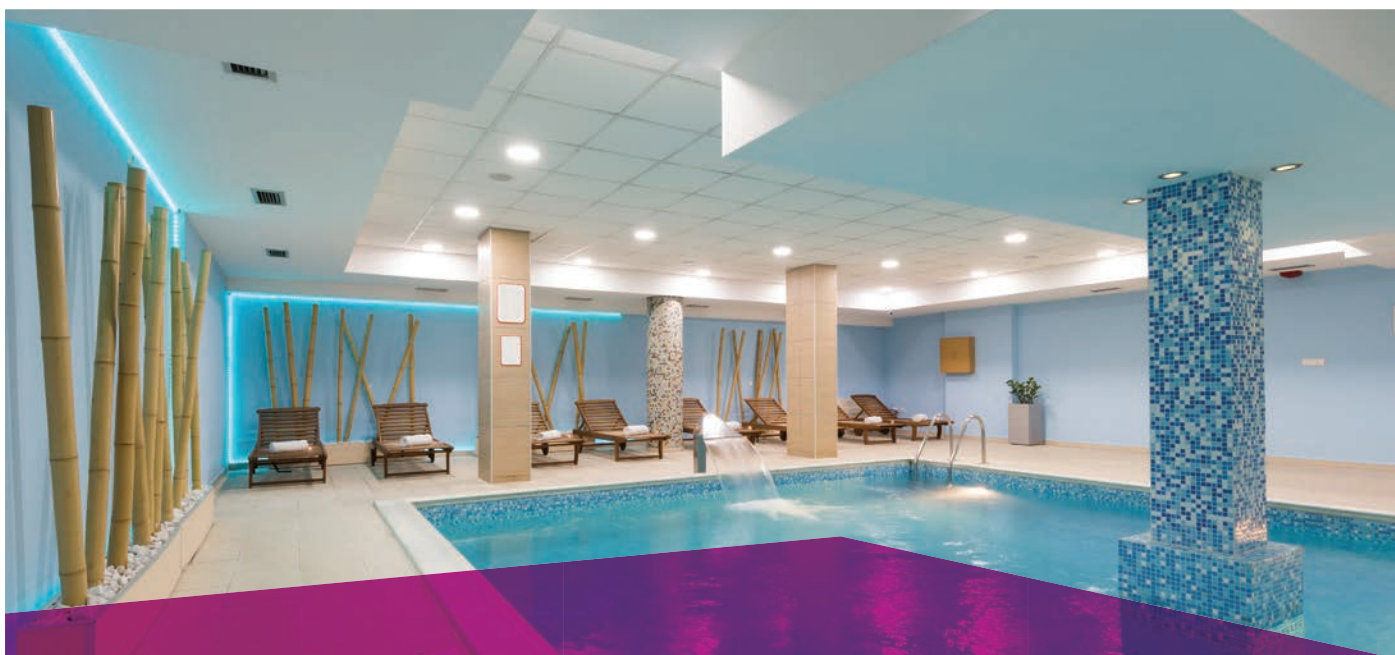

■ Cementex cementna ploča ojačana vlaknima - Detalji ugradnje

■ Cementex - za spoljašnju upotrebu

- > Spoljni sistemi završne obrade od Cementex cementnih ploča ojačanih vlaknima kao podloga za nanošenje dekorativnih slojeva u višeslojnim fasadnim sistemim
 - Ventilisane fasade
 - Višeslojni fasadni zidovi
 - Pregrade
 - Spušteni plafoni
 - Nadstrešnice
- > Spoljni sistemi završne obrade od Cementex cementnih ploča ojačanih vlaknima kao podloga za ploče od mineralne vune
 - Višeslojni fasadni zidovi
- > Spoljni sistemi završne obrade od Cementex cementnih ploča ojačanih vlaknima kao podloga za ploče od stiropora i stirodura (EPS i XPS polistirenskih ploča)
 - Višeslojni fasadni zidovi
- > Spoljni sistemi završne obrade od Cementex cementnih ploča ojačanih vlaknima kao podloga za prostirke od mineralne vune iza ventilisane arhitektonske obloge
 - Ventilisane fasade

■ Cementex - za unutrašnju upotrebu

- > Podloga za keramičke pločice



■ Ploče pričvršćene na metalnu potkonstrukciju debljine 0.90 mm - 2.0 mm samourezujućim vijcima Hydropanel HP4.2x30-DP-PH2

HORIZONTALNI PRESEK S01

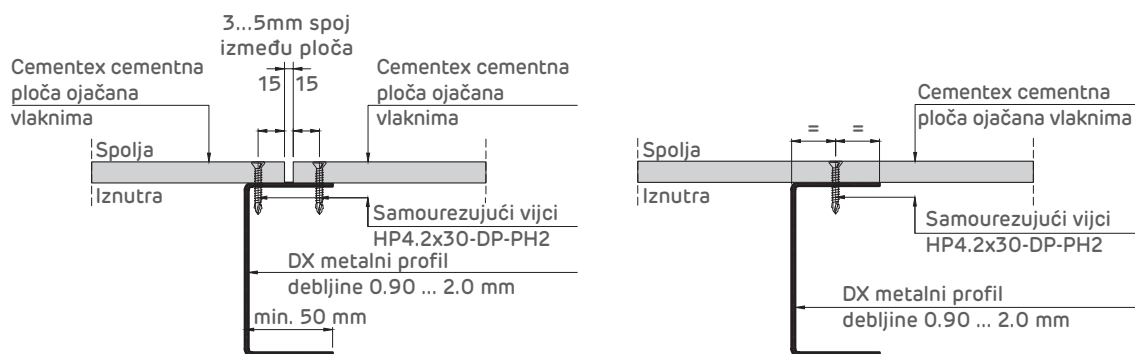

■ Ploče pričvršćene na metalnu potkonstrukciju debljine 0.60 mm - 0.80 mm samourezujućim vijcima Hydropanel HP3.9x32-SP-PH2

HORIZONTALNI PRESEK S02

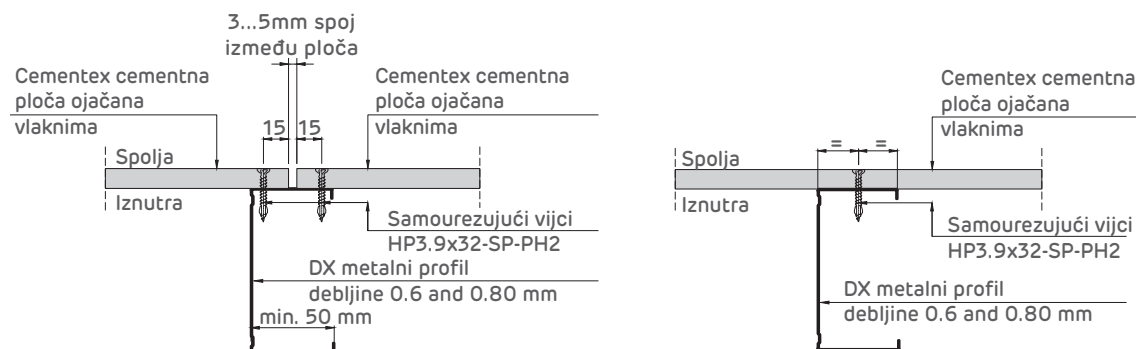

Samourezujući vijci
HP 4.2 x 30-DP-PH2
(200 kom/kutija)

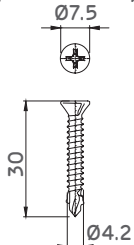

Samourezujući vijci
HP 3.9 x 32-SP-PH2
(500 kom/kutija)

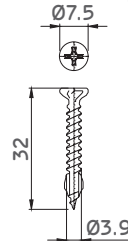

Glavne karakteristike HP Hydropanel vijaka za Cementex su:

1. Materijal: pocinkovana čelična legura
2. Stepen dodatnog cinka testiran 500 sati u slanoj vodi. Klasa otpornosti na koroziju C3 / C5 prema standardu ISO 12944-2, pogodna za upotrebu u srednjim i vlažnim sredinama, u zatvorenom i na otvorenom.
3. Dodaci opreme za ugradnju - tip PH2

Cementex - za spoljašnju upotrebu

■ Spoljni sistemi završne obrade od Cementex cementnih ploča ojačanih vlaknima kao podloga za nanošenje dekorativnih slojeva.

Glavni koraci oblaganja su sledeći:

1. Prajmer se nanosi na celu površinu ploča uključujući i spojeve
2. Prvi sloj osnovnog premaza debljine 2 mm. Nanosi se i na spojeve između Cementex ploča (veličine spoja 3 ... 5 mm)
3. Mreža od staklenih vlakana (min. 160 g/m²) koja ostaje ugrađena u osnovni premaz.
4. Poslednji sloj osnovnog premaza debljine 2 mm
5. Sistem oblaganja dekorativnih slojeva
 - a. Osnovni prajmer
 - b. Dekorativni gips

Lokalna elevacija

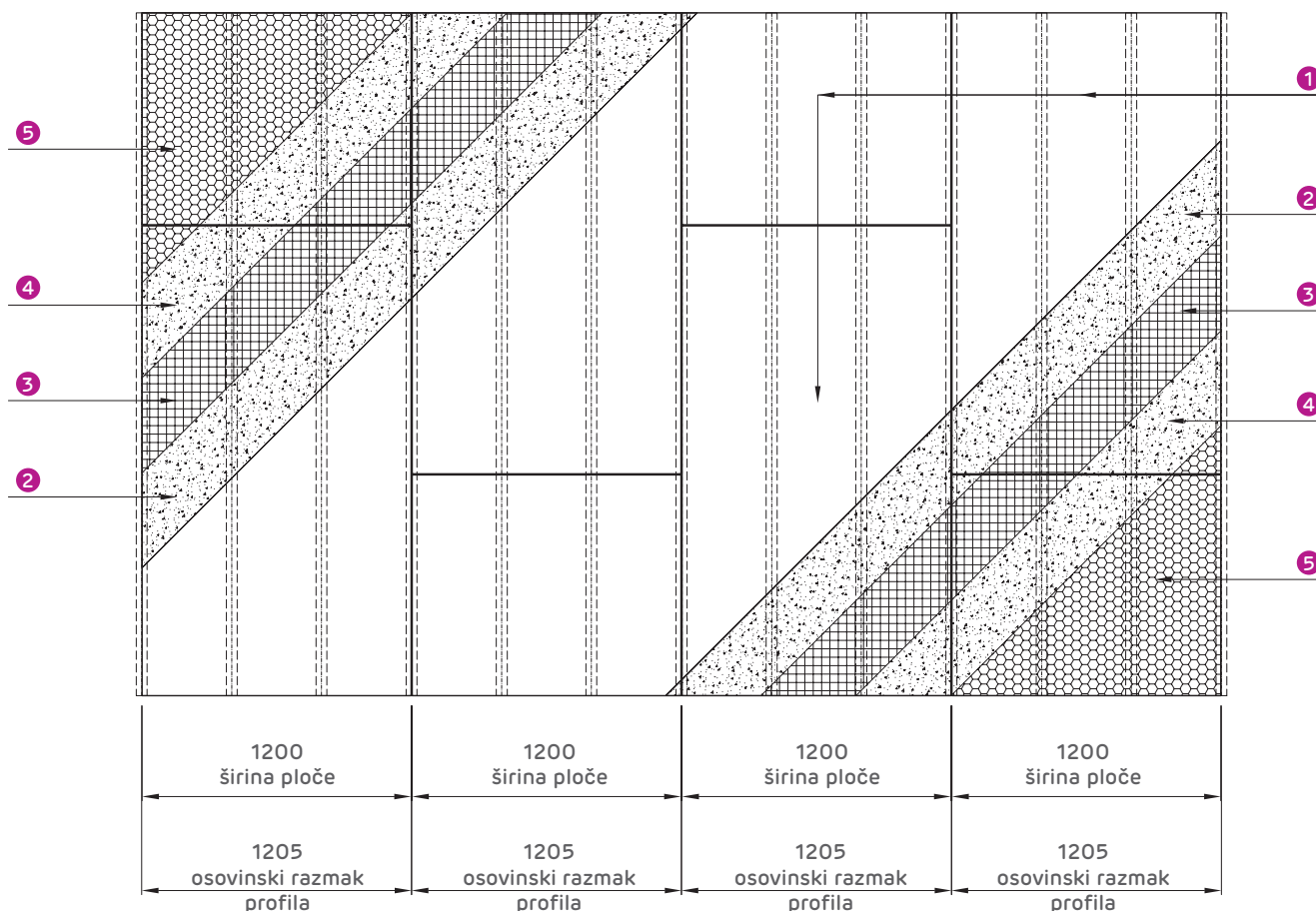

Dalja završna obrada biće najmanje 24 sata nakon ugradnje Cementex ploča na metalnu potkonstrukciju. Ovaj period je potreban da se sistem prilagodi konačnim radnim uslovima.

Veoma važno: Za hidroizolaciju sistema na dnu (ukrštanje sistema sa betonskom pločom ili drugim potpornim elementom) koristiti hidroizolacionu membranu koja će se postaviti u kontinuitetu na Cementex ploču i donji noseći element) i tečno sredstvo za hidroizolaciju koje se nanosi četkom.

Ventilisane fasade

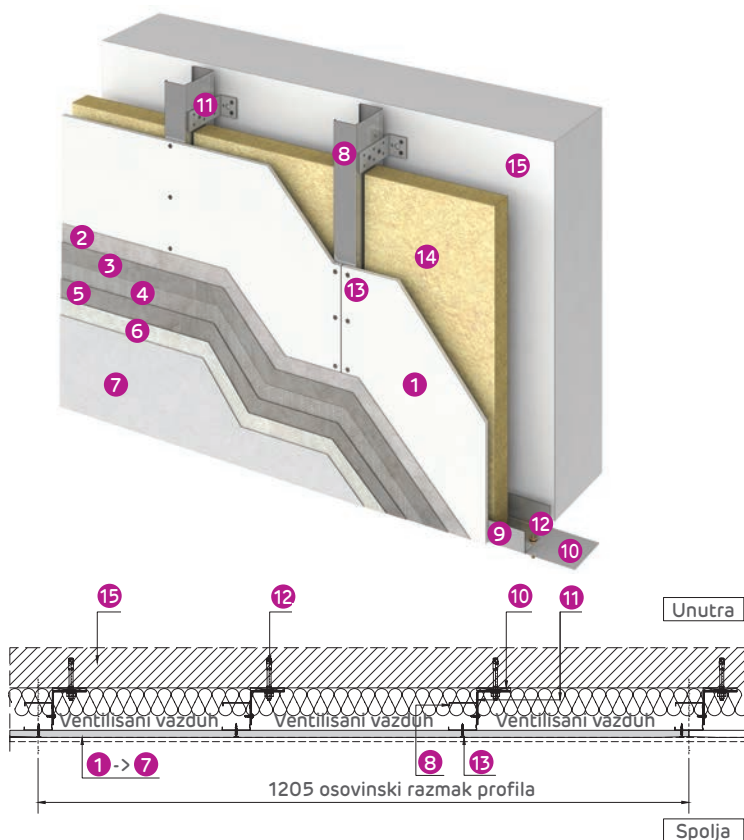

Horizontalni presek

- 1 Cementex cementna ploča ojačana vlaknima
- 2 Prajmer
- 3 Osnovni premaz
- 4 Traka ojačana staklenim vlaknima
- 5 Osnovni premaz
- 6 Prajmer
- 7 Dekorativni malter / boja
- 8 NIDA Metal vertikalni profil
- 9 NIDA Metal horizontalni profil
- 10 Zaptivna izolaciona traka
- 11 Metalni ugaonik 200x40x40 debljine 2 mm
- 12 Mehanički pričvršćivač - 1 komad / fiksiranje
- 13 HP vijak sa burgija glavom
- 14 Termoizolaciona ploča od mineralne vune za ventilisane fasade
- 15 Fiksirani nosač (armirani beton, zidani, autoklavirani gas beton)

Višeslojni fasadni zidovi

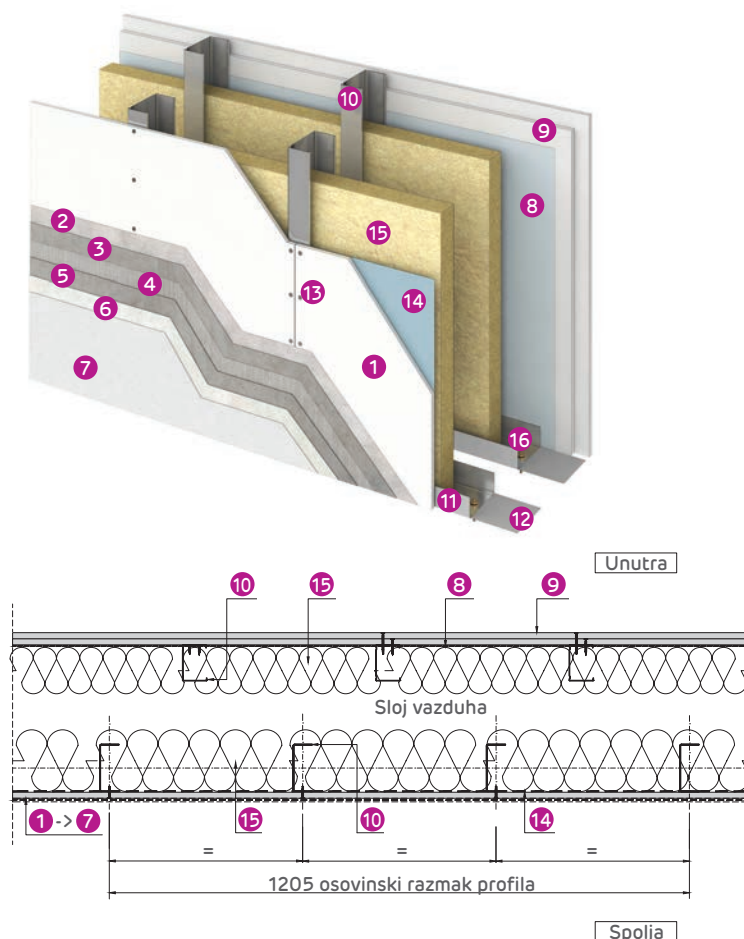

Horizontalni presek

- 1 Cementex cementna ploča ojačana vlaknima
- 2 Prajmer
- 3 Osnovni premaz
- 4 Traka ojačana staklenim vlaknima
- 5 Osnovni premaz
- 6 Prajmer
- 7 Dekorativni malter / boja
- 8 Parna barijera
- 9 Sistem unutrašnje završne obrade
- 10 NIDA Metal vertikalni profil
- 11 NIDA Metal horizontalni profil
- 12 Zaptivna izolaciona traka
- 13 HP vijak sa burgija glavom
- 14 Difuzna folija
- 15 Termoizolaciona ploča od mineralne vune
- 16 Mehanički pričvršćivač

Pregrade (spoljašnje ograde)

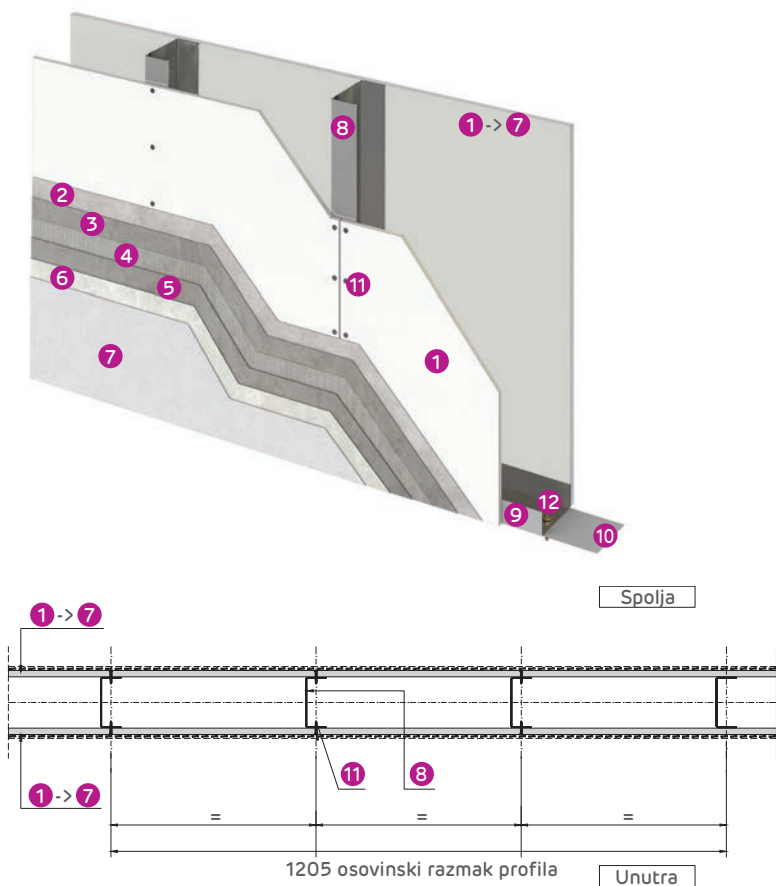

- 1 Cementex cementna ploča ojačana vlaknima
- 2 Prajmer
- 3 Osnovni premaz
- 4 Traka ojačana staklenim vlaknima
- 5 Osnovni premaz
- 6 Prajmer
- 7 Dekorativni malter / boja
- 8 NIDA Metal vertikalni profil
- 9 NIDA Metal horizontalni profil
- 10 Jednostrana izolaciona traka
- 11 HP vijak sa burgija glavom
- 12 Mehanički pričvršćivač

Horizontalni presek



Plafon spušten CD60 ZN275 profilima i setom Nonius visilica

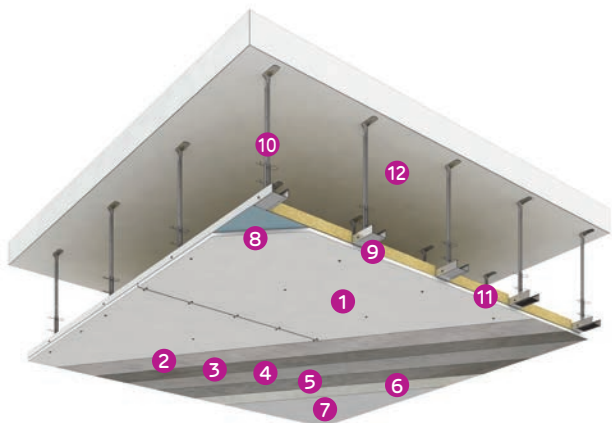

- 1 Cementex cementna ploča ojačana vlaknima
- 2 Prajmer
- 3 Osnovni premaz
- 4 Traka ojačana staklenim vlaknima
- 5 Osnovni premaz
- 6 Prajmer
- 7 Dekorativni malter / boja
- 8 Difuzna folija
- 9 NIDA Metal CD60 ZN275 profil
- 10 Set podesivih Nonius visilica
- 11 Mineralna vuna
- 12 Površina nosača (armirani beton, metalna konstrukcija...)

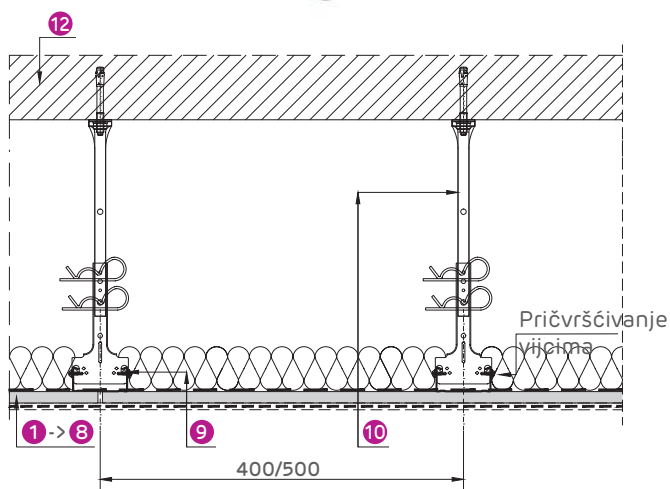

Vertikalni presek

Nadstrešnica napravljena od jednoslojne potkonstrukcije od CD60/UD30 ZN275 profila i podesivih sklopova kopči za montažu

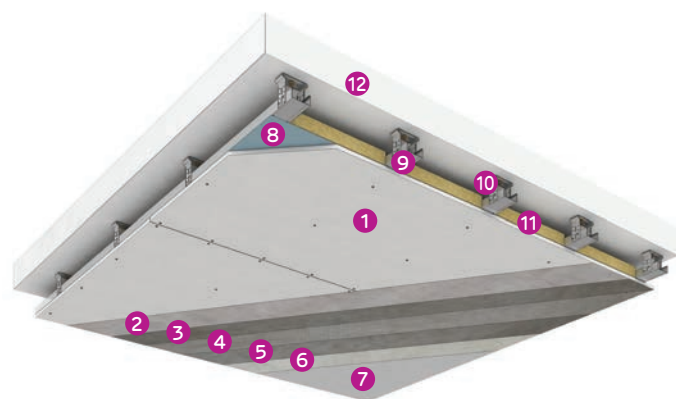

- 1 Cementex cementna ploča ojačana vlaknima
- 2 Prajmer
- 3 Osnovni premaz
- 4 Traka ojačana staklenim vlaknima
- 5 Osnovni premaz
- 6 Prajmer
- 7 Dekorativni malter / boja
- 8 Difuzna folija
- 9 NIDA Metal CD60 ZN275 profil
- 10 Podesivi sklopovi kopči za montažu
- 11 Mineralna vuna
- 12 Površina nosača (armirani beton, metalna konstrukcija...)

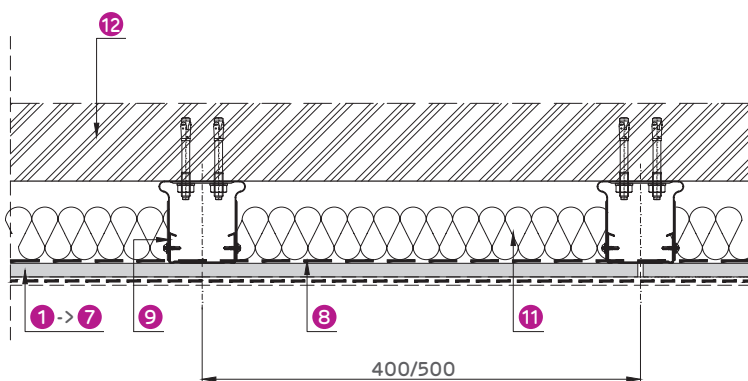

Vertikalni presek

Spoljni sistemi završne obrade od Cementex cementnih ploča ojačanih vlaknima kao podloga za ploče od mineralne vune

Glavni koraci oblaganja su sledeći:

1. Prajmer se nanosi na celu površinu ploča uključujući i spojeve
2. Lepak se nanosi u neprekidnom sloju. Nanosi se i na spojeve između Cementex ploča (veličine spoja 3...5 mm)
3. Termoizolaciona ploča od mineralne vune. One će takođe biti pričvršćene na noseću potkonstrukciju pomoću mehaničkih pričvršćivača prilagođenih vrsti noseće potkonstrukcije
4. Osnovni premaz sa mrežom od staklenih vlakana
5. Sistem oblaganja dekorativnih slojeva:
 - a. Osnovni prajmer
 - b. Dekorativni gips

Primena u sistemima višeslojnih fasadnih zidova

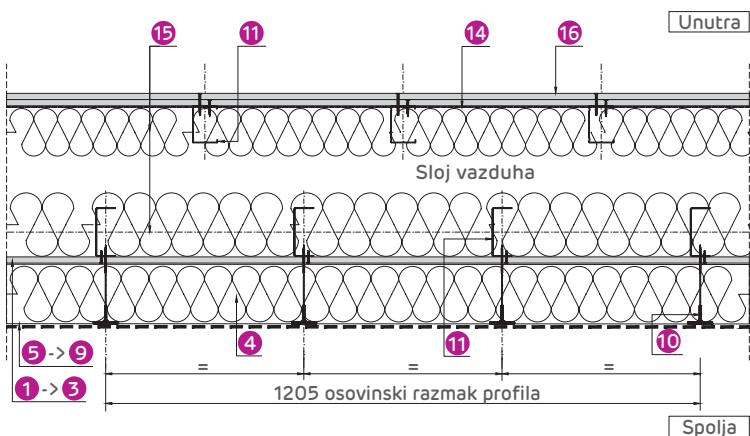
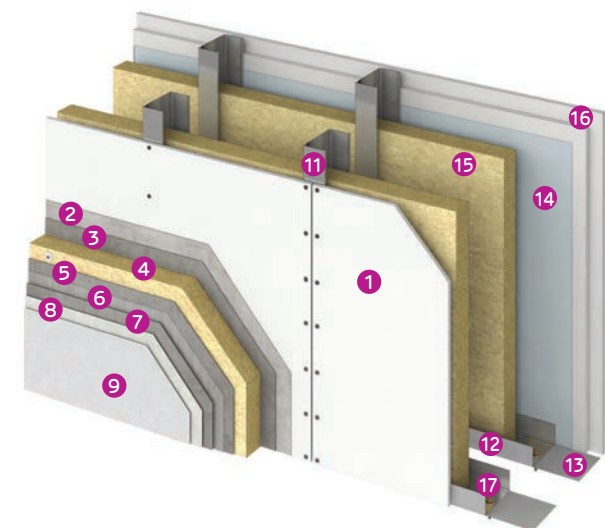

Horizontalni presek

Višeslojni fasadni zidovi od Cementex cementnih ploča ojačanih vlaknima, kao nosač za termoizolacione ploče od mineralne vune (EIFS sistem)

Dalja završna obrada biće najmanje 24 sata nakon ugradnje Cementex ploča na metalnu potkonstrukciju. Ovaj period je potreban da se sistem prilagodi konačnim radnim uslovima.

- 1 Cementex cementna ploča ojačana vlaknima
- 2 Prajmer
- 3 Lepak za mineralnu vunu
- 4 Termoizolaciona ploča od mineralne vune
- 5 Osnovni premaz
- 6 Traka ojačana staklenim vlaknima
- 7 Osnovni premaz
- 8 Prajmer
- 9 Dekorativni malter / boja
- 10 Tipl za mineralnu vunu
- 11 NIDA Metal vertikalni profil
- 12 NIDA Metal horizontalni profil
- 13 Zaptivna izolaciona traka
- 14 Parna barijera
- 15 Termoizolaciona ploča od mineralne vune
- 16 Sistem unutrašnje završne obrade
- 17 Mehanički pričvršćivač

■ Spoljni sistemi završne obrade od Cementex cementnih ploča ojačanih vlaknima kao podloga za ploče od mineralne vune

Glavni koraci oblaganja su sledeći:

1. Prajmer se nanosi na celu površinu ploča uključujući i spojeve
2. Lepak za polistiren nanosi se u neprekidnom sloju. Nanosi se i na spojeve između Cementex ploča (veličine spoja 3...5 mm)
3. Termoizolaciona ploča od XPS polistirena (stirodura). One će takođe biti pričvršćene na noseću potkonstrukciju pomoću mehaničkih pričvršćivača prilagođenih vrsti noseće potkonstrukcije
4. Osnovni premaz za polistiren sa mrežom od staklenih vlakana
5. Sistem oblaganja dekorativnih slojeva
 - a. Osnovni praimer
 - b. Dekorativni gips

Primena u sistemima višeslojnih fasadnih zidova

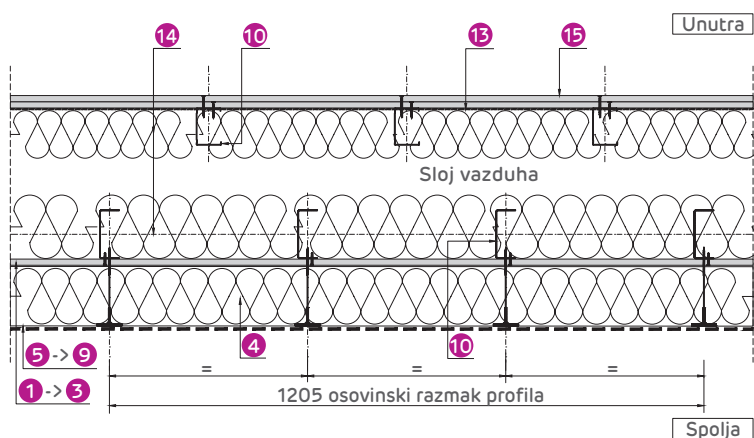
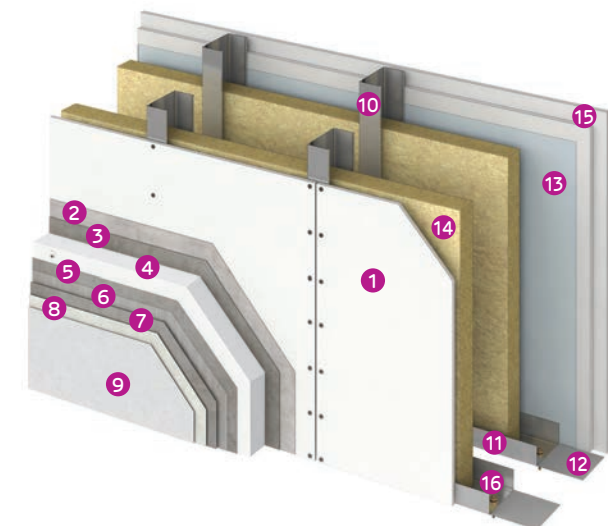

Horizontalni presek

- 1 Cementex cementna ploča ojačana vlaknima
- 2 Prajmer
- 3 Lepak za polistiren
- 4 Termoizolaciona ploča od EPS, XPS polistirena
- 5 Osnovni premaz
- 6 Traka ojačana staklenim vlaknima
- 7 Osnovni premaz
- 8 Prajmer
- 9 Dekorativni malter / boja
- 10 NIDA Metal vertikalni profil
- 11 NIDA Metal horizontalni profil
- 12 Zaptivna izolaciona traka
- 13 Parna barijera
- 14 Termoizolaciona ploča od mineralne vune
- 15 Sistem unutrašnje završne obrade
- 16 Mehanički pričvršćivač

Dalja završna obrada biće najmanje 24 sata nakon ugradnje Cementex ploča na metalnu potkonstrukciju. Ovaj period je potreban da se sistem prilagodi konačnim radnim uslovima.

■ Spoljni sistemi završne obrade od Cementex cementnih ploča ojačanih vlaknima kao podloga za prostirke od mineralne vune iza ventilisane arhitektonske obloge

Glavni koraci oblaganja spojeva su sledeći:

1. Prajmer se nanosi na celu površinu Cementex ploča
2. Prvi sloj osnovnog premaza debljine 2 mm. Nanosi se i na spojeve između Cementex ploča (veličine spoja 3 ...5 mm). Širina nanošenja 125...150 mm
3. Traka od staklenih vlakana (min. 160 g/m²) širine 100 mm koja ostaje ugrađena u osnovni premaz
4. Poslednji sloj osnovnog premaza debljine 2mm. Širina nanošenja 125...150 mm

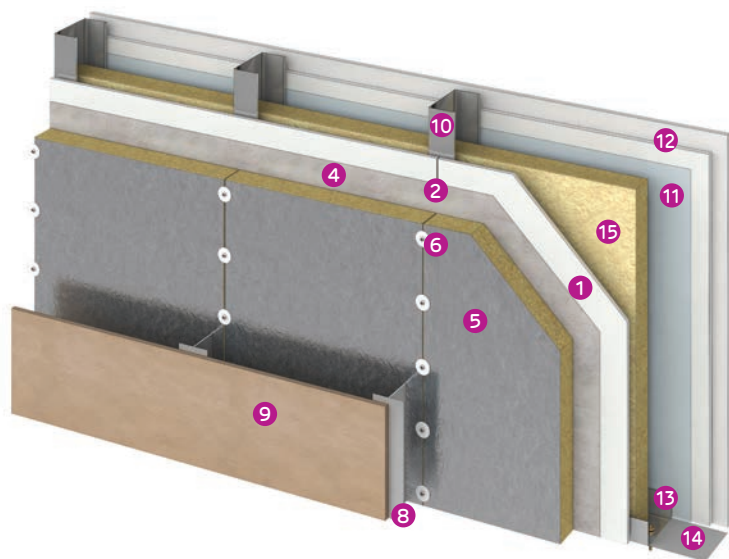

- 1 Cementex cementna ploča ojačana vlaknima
- 2 Obrada spojeva
- 3 Prajmer
- 4 Osnovni premaz
- 5 Tvrdepresovana hidrofobna termoizolacija
- 6 Čelični samorezni vijak sa držačem vune na vrhu
- 7 Hidroizolaciona membrana
- 8 T profil za ventilisane fasade
- 9 Fasadna obloga
- 10 NIDA Metal vertikalni profil
- 11 Parna brana
- 12 Sistem unutrašnje završne obrade
- 13 NIDA Metal horizontalni profil
- 14 Zaptivna izolaciona traka
- 15 Termoizolaciona ploča od mineralne vune

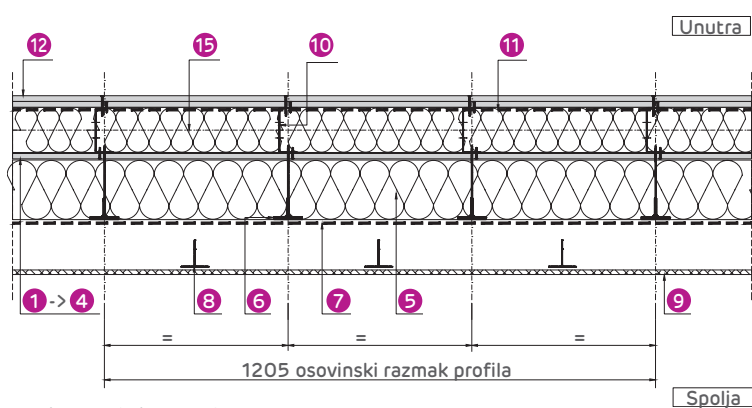

Horizontalni presek

Obrada spojeva

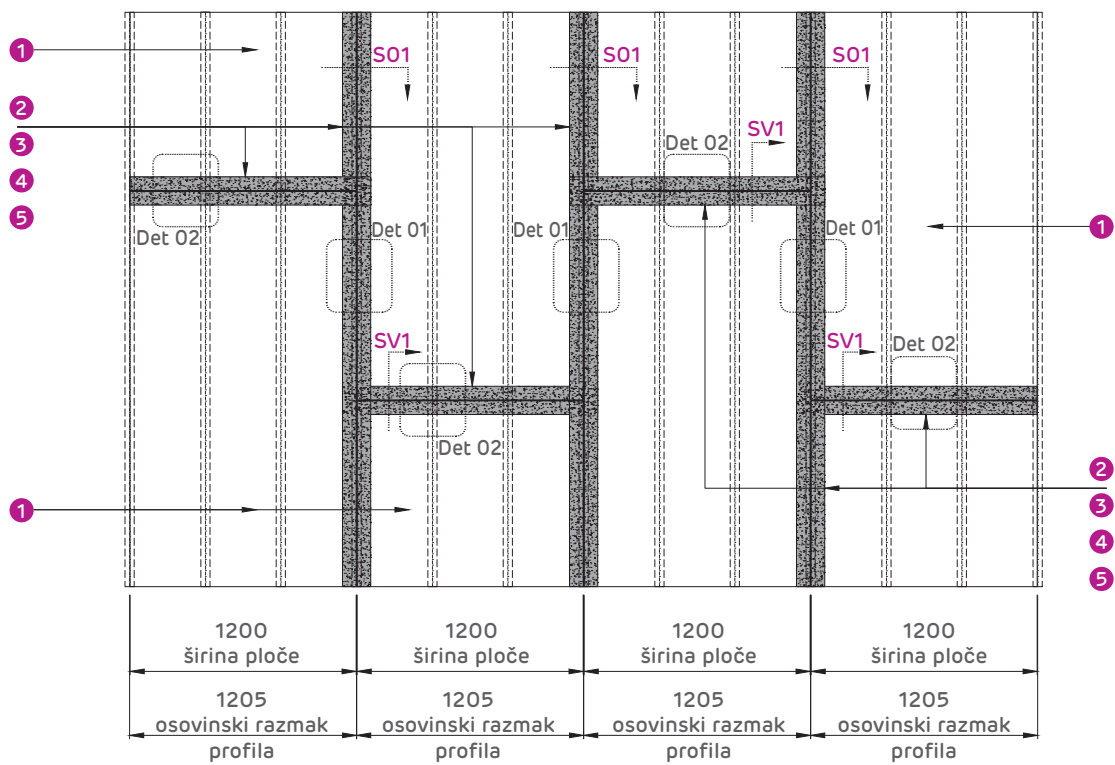

Lokalna elevacija



Detalji zaptivanja vertikalnih spojeva između Cementex ploča

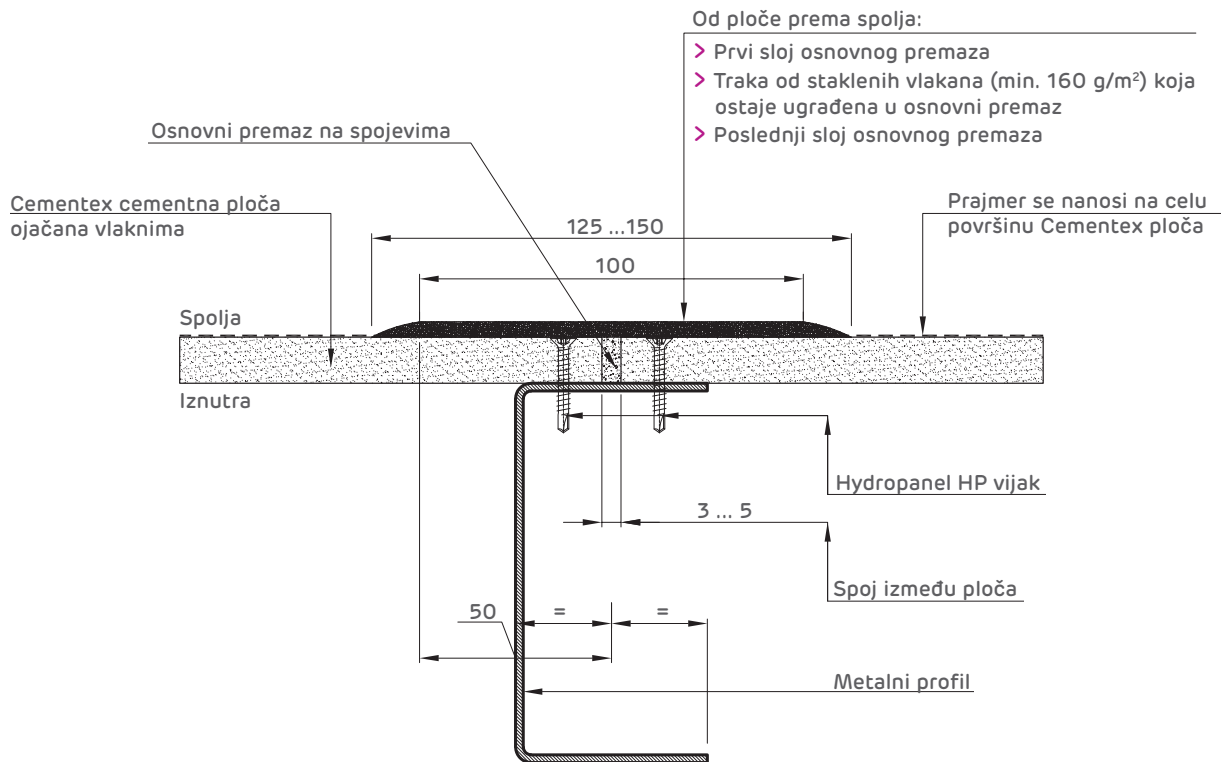

Horizontalni presek S01

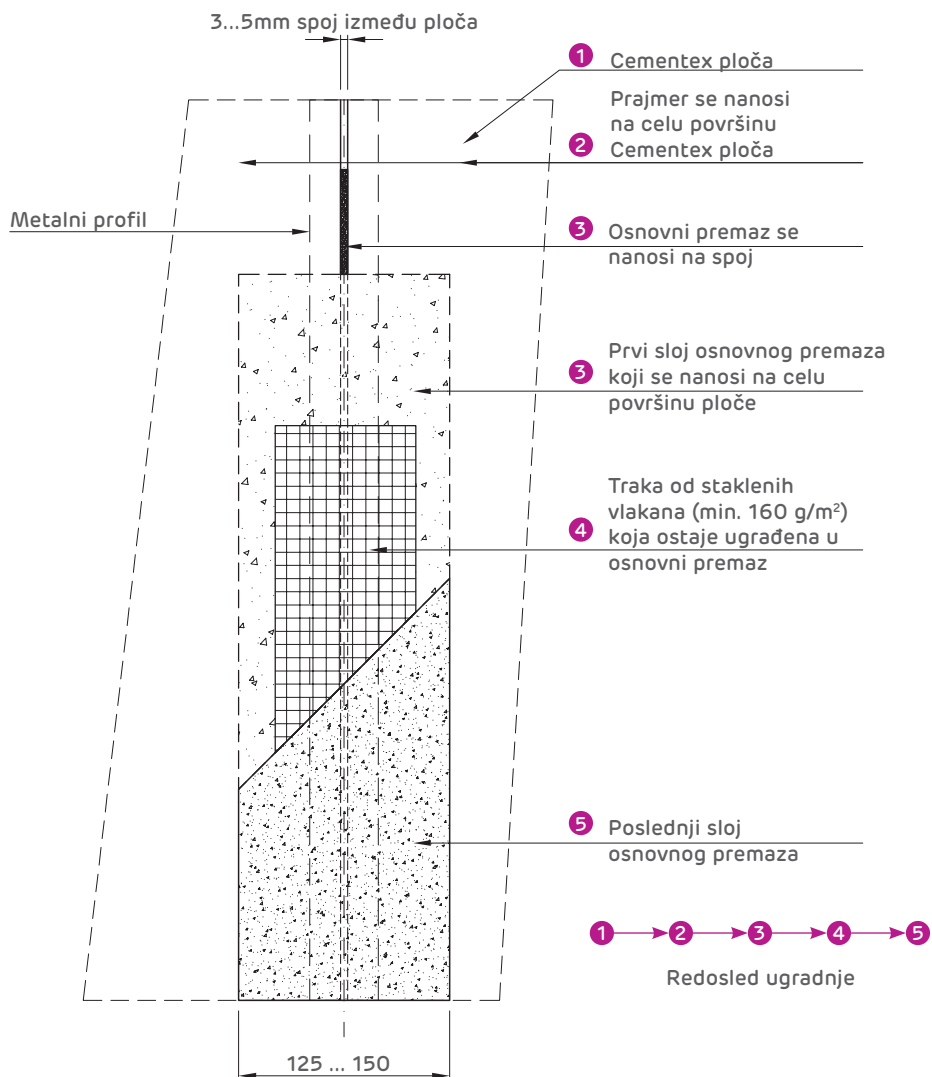

Detalj D1. Lokalna elevacija

Detalji zaptivanja horizontalnih spojeva između Cementex ploča

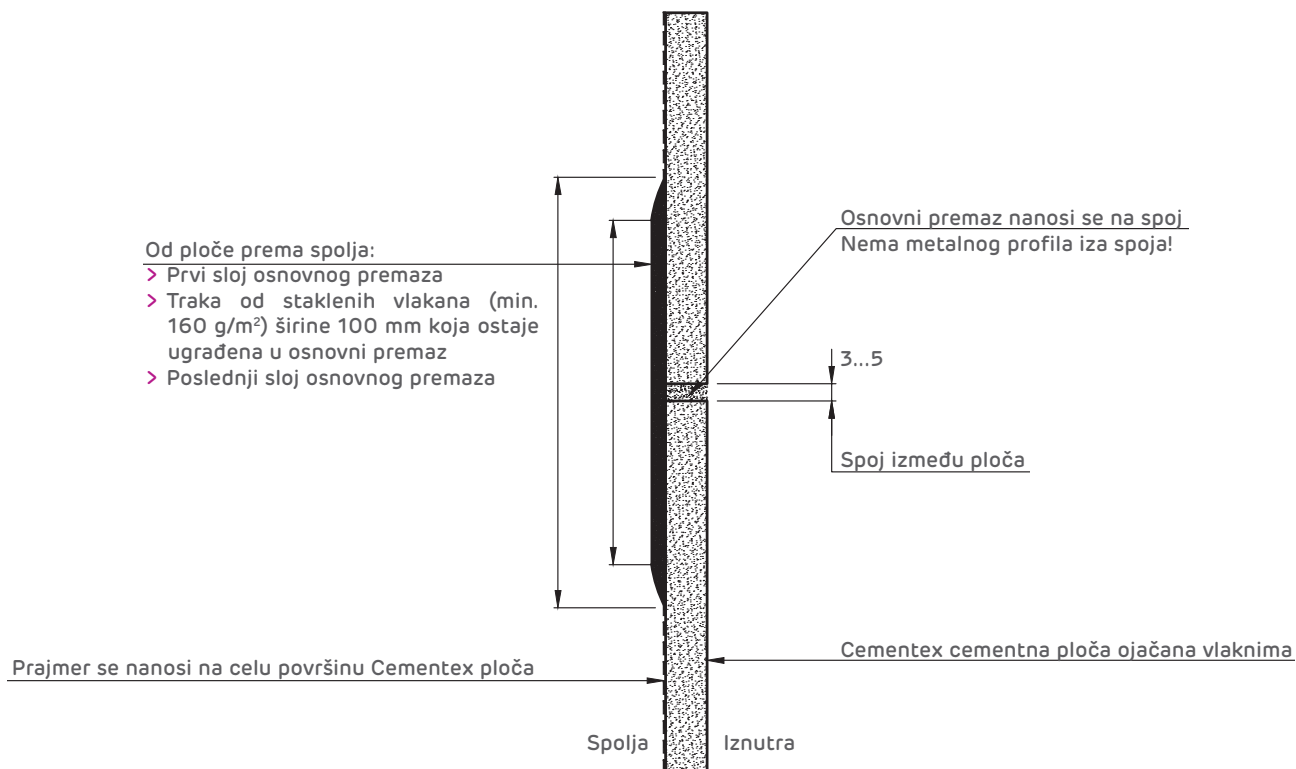

Vertikalni presek SV1

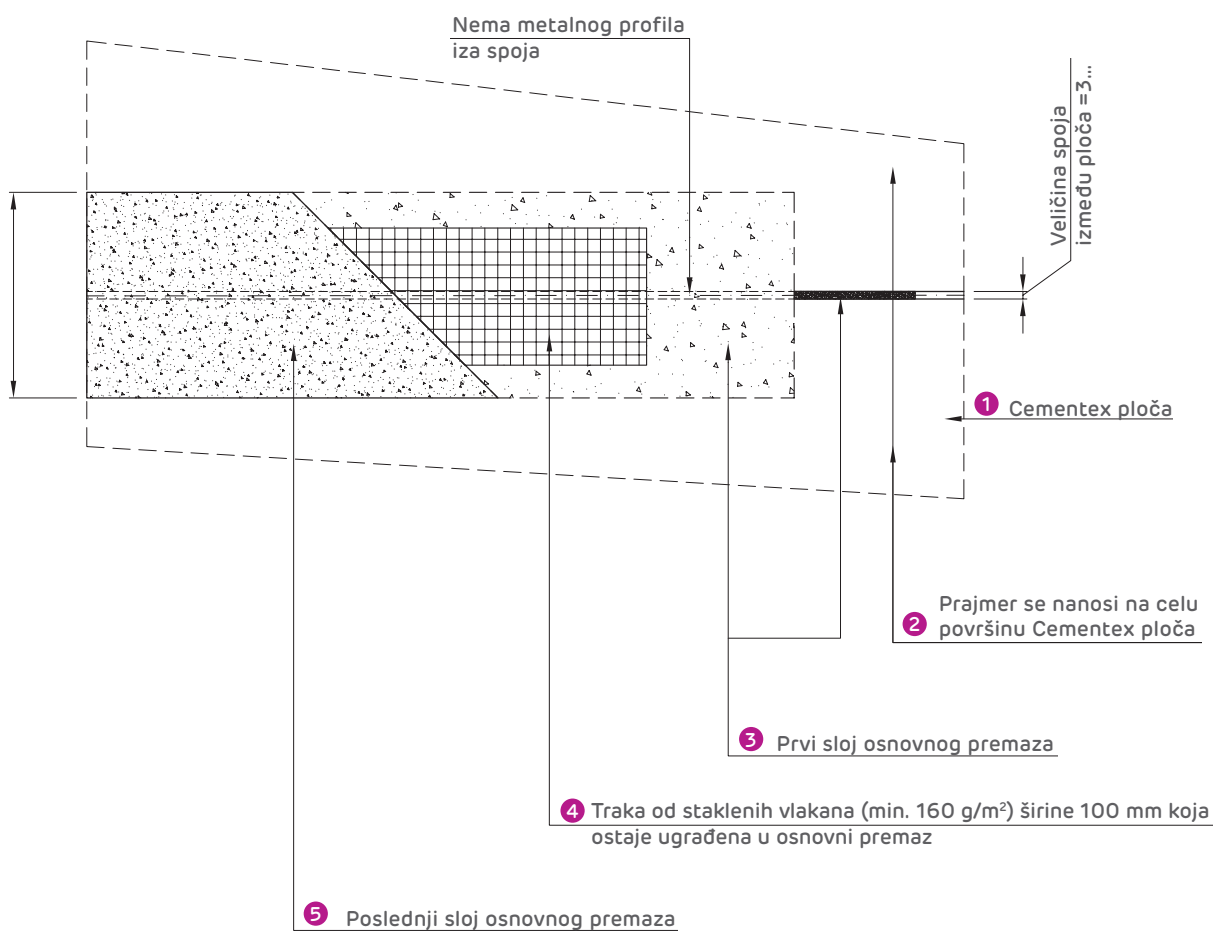

Detalj D2. Lokalna elevacija

Cementex - za unutrašnju upotrebu

■ Spoljni sistemi završne obrade od Cementex cementnih ploča ojačanih vlaknima kao podloga za keramičke pločice

Glavni koraci u završnoj obradi površina su:

1. Prajmer se nanosi na celu površinu Cementex ploča
2. Fleksibilna hidroizolacija - preporučeni proizvod samo u područjima koja su sklona kontaktu sa tekućom vodom
3. Super fleksibilni lepak koji se nanosi i u spojevima između Cementex ploča
4. Keramička obloga sa kitom za fuge

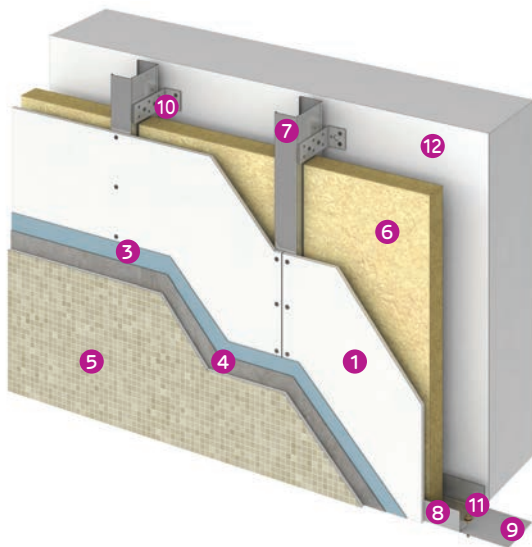

- 1 Cementex cementna ploča ojačana vlaknima
- 2 Prajmer
- 3 Fleksibilna hidroizolacija
- 4 Super fleksibilni lepak za keramičke pločice
- 5 Keramička obloga sa kitom za fuge
- 6 Termoizolaciona ploča od mineralne vune
- 7 NIDA Metal vertikalni profil
- 8 NIDA Metal horizontalni profil
- 9 Zaptivna izolaciona traka
- 10 Metalni ugaonik
- 11 Mehanički pričvršćivač
- 12 Površina nosača (armirani beton, zidana konstrukcija, autoklavirani gas beton)

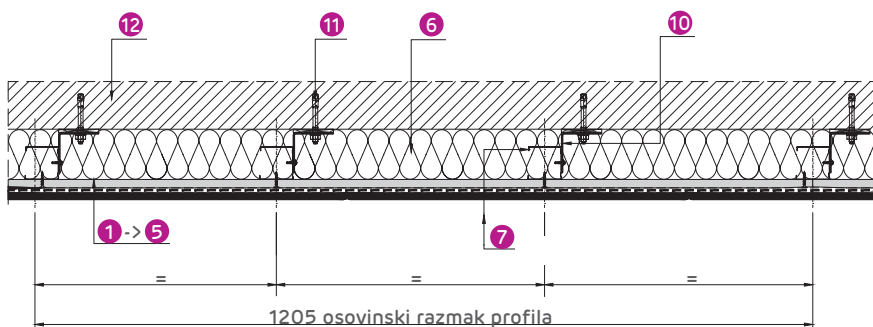

Horizontalni presek

Proizvodi koji se koriste za izradu Cementex ploča su deo Ceresit asortimana, i to:

- > Prajmer dubokog dejstva, bez rastvarača CT 17
- > Lepak i osnovni premaz CT 190
- > Ceresit staklena mrežica CT 325
- > Osnovni premaz CT 16
- > Dekorativni malteri CT 174 i CT 175
- > Univerzalni malter za lepljenje, ThermoUniversal
- > Fleksibilni hidroizolacioni premaz CL 50
- > Lepkovi za keramičke pločice i prirodan kamen CM 15 i CM 25

Ovi proizvodi mogu biti zamenjeni drugim ekvivalentnim proizvodima koji imaju najmanje iste karakteristike kao što je navedeno od strane proizvođača.

Više informacija o tehnologiji ugradnje i radnim uslovima specifičnim za svaki pojedinačni proizvod možete naći u tehničkim listovima proizvođača.



Cementex 8 mm

Cementna ploča ojačana vlaknima

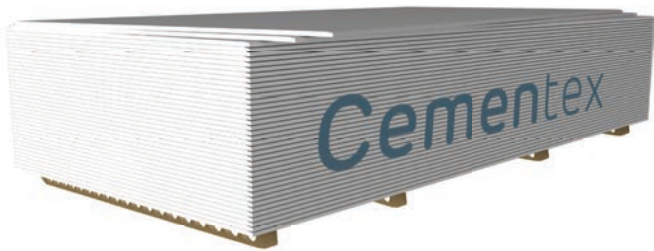

OPIS:

Cementex je ravna cementna ploča ojačana vlaknima pogodna za spoljašnju i unutrašnju primenu.

Ploče su proizvedene pomoću Hatscheck tehnologije, a zatim autoklavirane što obezbeđuje optimalnu dimenzionalnu stabilnost i mehaničku otpornost.

Ploče su izrađene od cementa, organskih vlakana, silikata, aditiva i vode.

KARAKTERISTIKE

Debljina	8 mm
Širina	1200 mm
Dužina	2400 mm
Suva gustina	≈ 1460 kg/m ³
Težina na ploči	≈ 11.68 kg/m ²
Uzdužni i poprečni profili ivica	Ravne (SE)
Klasifikacija prema EN 12467:2012+A1:2016	Kategorija A: Ploče namenjene aplikacijama gde se mogu izložiti toploti, visokoj vlažnosti i ozbiljnom mrazu.
Tolerancija na oblik i nominalne dimenzije	Nivo II
Mehanički otpor	Klasa 2, minimalna čvrstoća na savijanje u vlažnim uslovima > 7 MPa
Reakcija na požar prema EN 13501-1	A1
Vodonepropusnost	Bez vodenih kapljica na neizloženoj strani ploče
Izdržljivost tokom smrzavanja - odmrzavanja	RL ≥ 0.75, nakon 100 ciklusa
Izdržljivost u odnosu na uticaj tople vode	RL ≥ 0.75
Izdržljivost na uticaj vrućina - kiša	Bez vidljivih nedostataka nakon 50 ciklusa
Izdržljivost na uticaj potapanja - sušenja	RL ≥ 0.75, nakon 50 ciklusa
Ekspanzija usled variranja relativne vlažnosti	< 0.04% 0.40 mm/m
Oslobađanje opasnih materija	NPD
Sistemi atestiranja usklađenosti	Sistem 3: reakcija na požar Sistem 4: drugi zahtevi
Minimalni radijus savijanja u uzdužnom pravcu	8.0 m
Otpornost na zvuk prenosiv vazduhom	Izračunato za svaki sistem
Informacije o pakovanju	67 ploča/paleta Težina palete: 2243 kg SAP kod: 146387
	109 ploča/paleta Težina palete: 3617 kg SAP kod: 146388

POLJA PRIMENE:

Unutrašnja primena

- ▶ Sistemi spuštenih plafona i drugi sistemi smešteni u uslovima srednje vlažnosti (kuhinje, kupatila, podrumi, proizvodne hale, skladišta, javne perionice ...)

Spoljašnja primena

- ▶ Podloga za nanošenje dekorativnih slojeva na pozicijama koje nisu direktno izložene spoljnim vremenskim uslovima (spušteni plafoni, nadstrešnice, strehe...)

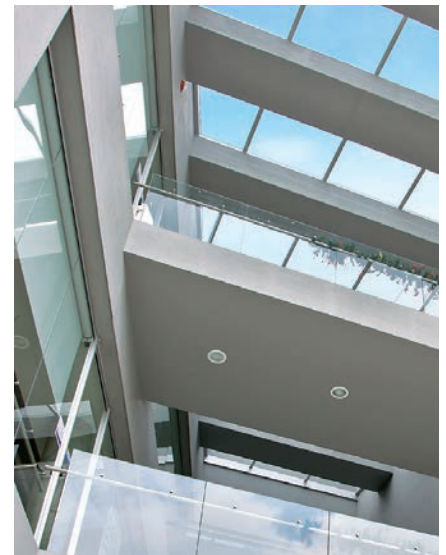



Otpornost



Tehničke karakteristike



Izdržljivost

PREPORUKE ZA SKLADIŠTENJE I TRANSPORT PLOČA

- ▶ Pločama uvek treba da rukuju dve osobe i potrebno ih je transportovati vertikalno.
- ▶ Transport ploča na paleti vršiće se odgovarajućim transportnim sredstvima (kolica, viljuškari, kamioni ...).
- ▶ Maksimalni broj paleta postavljenih jedna iznad druge je 4 (četiri).
- ▶ Prilikom skladištenja ploča nosivost nosača poda mora se uzeti u obzir.
- ▶ Skladištenje ploča vršiće se na paletama ili paletnim okvirima opremljenim odstojećim postavljanim na 600 mm. Paleta i okvire čuvati na suvim, glatkim i horizontalnim površinama. Ova vrsta skladištenja omogućava ventilaciju i sprečava deformaciju ili oštećenje ploča.
- ▶ Kada se skladište napolju, ploče uvek zaštititi od kiše pomoću plastične cirađe.
- ▶ Ako su ploče izložene vodi tokom skladištenja, ukloniti ambalažu i ostaviti da se ploče potpuno osuše pre upotrebe.
- ▶ Skladištenje ploča na njihovoj konačnoj lokaciji (mesto ugradnje) mora biti obavljeno najmanje 24 sata pre početka ugradnje, kako bi se omogućila „aklimatizacija“ ploča.
- ▶ Ploče moraju biti suve pre završne obrade njihovih površina (malter, lepak ...). Na primer ne preporučuje se obrada ploča odmah nakon kiše.
- ▶ Ugradnja ploča vršiće se u temperaturnom opsegu od 5 - 40 °C.
- ▶ Ploče ne bi trebalo skladištiti duže vreme na direktnom sunčevom svetlu.

BEZBEDONOSNE MERE:

- ▶ Cementex ploča dimenzija 1.2 m x 2.4 m x 8 mm teška je 34 kg.
- ▶ Gore navedena masa uključuje potencijalno 15% vlage u slučaju da je ploča uskladištena u vlažnoj sredini.
- ▶ Prašinu koja se stvara prilikom rezanja i bušenja Cementex ploča treba usisati i sakupiti profesionalnim usisivačem.
- ▶ Kod rukovanja, rezanja i bušenja ploče preporučuje se instalateru da koristi odgovarajuće alate i da nosi sigurnosnu opremu: kacigu, zaštitne naočare, rukavice, zaštitne čizme, maske za prašinu tipa FFP2 ili bolju opremu prema EN 149: 2001
- ▶ Ploče treba rezati ili bušiti u suvoj i provetravanoj sredini.
- ▶ Ploče se mogu rezati električnom ili ručnom testerom.
- ▶ Ostaci prašine od rezanja i bušenja ploča moraju se odmah ukloniti koristeći mikrofiber krpu ili usisati odgovarajućom namenskom opremom (usisivačem) kako bi se izbeglo stvaranje trajnih mrlja na površini ploče.
- ▶ Da bi se sprečile prekomerne vibracije tokom rezanja ili bušenja, ploču staviti na ravnu stabilnu podlogu.



Reakcija na požar: A1

Etex building performance d.o.o.
Adresa: Vojvode Putnika 79
21208 Sremska Kamenica, Srbija
Telefon: (+381) 21 210 10 90
Faks: (+381) 21 210 10 88
www.siniat.rs

Cementex 10 mm

Cementna ploča ojačana vlaknima

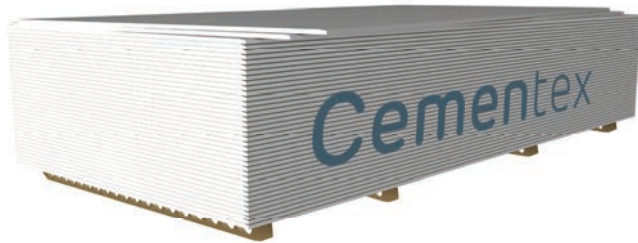

OPIS:

Cementex je ravna cementna ploča ojačana vlaknima pogodna za spoljašnju i unutrašnju primenu.

Ploče su proizvedene pomoću Hatscheck tehnologije, a zatim autoklavirane što obezbeđuje optimalnu dimenzionalnu stabilnost i mehaničku otpornost.

Ploče su izrađene od cementa, organskih vlakana, silikata, aditiva i vode.

KARAKTERISTIKE

Debljina	10 mm
Širina	1200 mm
Dužina	2400 mm
Suva gustina	≈ 1460 kg/m ³
Težina na ploči	≈ 14.60 kg/m ²
Uzdužni i poprečni profili ivica	Ravne (SE)
Klasifikacija prema EN 12467:2012+A1:2016	Kategorija A: Ploče namenjene aplikacijama gde se mogu izložiti toploti, visokoj vlažnosti i ozbiljnom mrazu.
Tolerancija na oblik i nominalne dimenzije	Nivo II
Mehanički otpor	Klasa 2, minimalna čvrstoća na savijanje u vlažnim uslovima > 7 MPa
Reakcija na požar prema EN 13501-1	A1
Vodonepropusnost	Bez vodenih kapljica na neizloženoj strani ploče
Izdržljivost tokom smrzavanja - odmrzavanja	RL ≥ 0.75, nakon 100 ciklusa
Izdržljivost u odnosu na uticaj tople vode	RL ≥ 0.75
Izdržljivost na uticaj vrućina - kiša	Bez vidljivih nedostataka nakon 50 ciklusa
Izdržljivost na uticaj potapanja - sušenja	RL ≥ 0.75, nakon 50 ciklusa
Ekspanzija usled variranja relativne vlažnosti	< 0.04% 0.40 mm/m
Oslobađanje opasnih materija	NPD
Sistemi atestiranja usklađenosti	Sistem 3: reakcija na požar Sistem 4: drugi zahtevi
Otpornost na zvuk prenosiv vazduhom	Izračunato za svaki sistem
Informacije o pakovanju	54 ploča/paleta Težina palete: 2259 kg SAP kod: 146389 84 ploča/paleta Težina palete: 3486 kg SAP kod: 146391

POLJA PRIMENE:

Unutrašnja primena

- Sistemi završne obrade smešteni u uslovima srednje i visoke vlažnosti, podloga za keramičke pločice (bazeni, parna kupatila, perionice automobila, kuhinje, kupatila, podrumi koji se ne greju, parking garaže, proizvodne hale, skladišta, javne perionice ...).

Spoljašnja primena

- Podloga za montažu termoizolacije u višeslojnom fasadnom sistemu, za male i srednje obime radova oblaganja konstruktivnih elementa, balkonske pregrade, ukrasne elemente, podloga za nanošenje dekorativnih slojeva na pozicijama koje nisu direktno izložene spoljnim vremenskim uslovima (spušteni plafoni, nadstrešnice, strehe...).





Otpornost



Tehničke karakteristike



Izdržljivost

PREPORUKE ZA SKLADIŠTENJE I TRANSPORT PLOČA:

- ▶ Pločama uvek treba da rukuju dve osobe i potrebno ih je transportovati vertikalno.
- ▶ Transport ploča na paleti vršiće se odgovarajućim transportnim sredstvima (kolica, viljuškari, kamioni ...).
- ▶ Maksimalni broj paleta postavljenih jedna iznad druge je 4 (četiri).
- ▶ Prilikom skladištenja ploča nosivost nosača poda mora se uzeti u obzir.
- ▶ Skladištenje ploča vršiće se na paletama ili paletnim okvirima opremljenim odstojećim postavljanim na 600 mm. Paleta i okvire čuvati na suvim, glatkim i horizontalnim površinama. Ova vrsta skladištenja omogućava ventilaciju i sprečava deformaciju ili oštećenje ploča.
- ▶ Kada se skladište napolju, ploče uvek zaštititi od kiše pomoću plastične cirađe; Ako su ploče izložene vodi tokom skladištenja, ukloniti ambalažu i ostaviti da se ploče potpuno osuše pre upotrebe.
- ▶ Skladištenje ploča na njihovoj konačnoj lokaciji (mesto ugradnje) mora biti obavljeno najmanje 24 sata pre početka ugradnje, kako bi se omogućila „aklimatizacija“ ploča.
- ▶ Ploče moraju biti suve pre završne obrade njihovih površina (malter, lepak ...). Na primer ne preporučuje se obrada ploča odmah nakon kiše.
- ▶ Ugradnja ploča vršiće se u temperaturnom opsegu od 5 - 40 °C.
- ▶ Ploče ne bi trebalo skladištiti duže vreme na direktnom sunčevom svetlu.

BEZBEDONOSNE MERE:

- ▶ Cementex ploča dimenzija 1.2 m x 2.4 m x 10mm teška je 42 kg.
- ▶ Gore navedena masa uključuje potencijalno 15% vlage u slučaju da je ploča uskladištena u vlažnoj sredini.
- ▶ Prašinu koja se stvara prilikom rezanja i bušenja Cementex ploča treba usisati i sakupiti profesionalnim usisivačem.
- ▶ Kod rukovanja, rezanja i bušenja ploče preporučuje se instalateru da koristi odgovarajuće alate i da nosi sigurnosnu opremu: kacigu, zaštitne naočare, rukavice, zaštitne čizme, maske za prašinu tipa FFP2 ili bolju opremu prema EN 149: 2001
- ▶ Ploče treba rezati ili bušiti u suvoj i provetravanoj sredini.
- ▶ Ploče se mogu rezati električnom ili ručnom testerom.
- ▶ Ostaci prašine od rezanja i bušenja ploča moraju se odmah ukloniti koristeći mikrofiber krpu ili usisati odgovarajućom namenskom opremom (usisivačem) kako bi se izbeglo stvaranje trajnih mrlja na površini ploče.
- ▶ Da bi se sprečile prekomerne vibracije tokom rezanja ili bušenja, ploču staviti na ravnu stabilnu podlogu.



Reakcija na požar: A1

Etex building performance d.o.o.
Adresa: Vojvode Putnika 79
21208 Sremska Kamenica, Srbija
Telefon: (+381) 21 210 10 90
Faks: (+381) 21 210 10 88
www.siniat.rs

Cementex 12 mm

Cementna ploča ojačana vlaknima

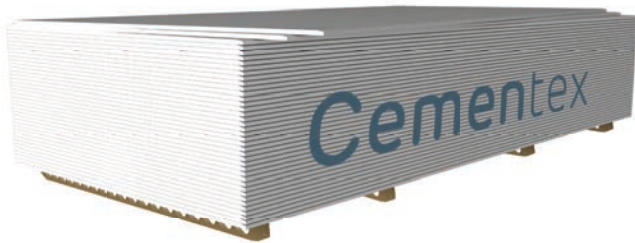

OPIS:

Cementex je ravna cementna ploča ojačana vlaknima pogodna za spoljašnju i unutrašnju primenu.

Ploče su proizvedene pomoću Hatscheck tehnologije, a zatim autoklavirane što obezbeđuje optimalnu dimenzionalnu stabilnost i mehaničku otpornost.

Ploče su izrađene od cementa, organskih vlakana, silikata, aditiva i vode.

KARAKTERISTIKE

Debljina	12 mm
Širina	1200 mm
Dužina	2400 mm
Suva gustina	≈ 1460 kg/m ³
Težina na ploči	≈ 17.52 kg/m ²
Uzdužni i poprečni profili ivica	Ravne (SE)
Klasifikacija prema EN 12467:2012+A1:2016	Kategorija A: Ploče namenjene aplikacijama gde se mogu izložiti toploti, visokoj vlažnosti i ozbiljnom mrazu.
Tolerancija na oblik i nominalne dimenzije	Nivo II
Mehanički otpor	Klasa 2, minimalna čvrstoća na savijanje u vlažnim uslovima > 7 MPa
Reakcija na požar prema EN 13501-1	A1
Vodonepropusnost	Bez vodenih kapljica na neizloženoj strani ploče
Izdržljivost tokom smrzavanja - odmrzavanja	RL ≥ 0.75, nakon 100 ciklusa
Izdržljivost u odnosu na uticaj tople vode	RL ≥ 0.75
Izdržljivost na uticaj vrućina - kiša	Bez vidljivih nedostataka nakon 50 ciklusa
Izdržljivost na uticaj potapanja - sušenja	RL ≥ 0.75, nakon 50 ciklusa
Ekspanzija usled variranja relativne vlažnosti	< 0.04% 0.40 mm/m
Oslobađanje opasnih materija	NPD
Sistemi atestiranja usklađenosti	Sistem 3: reakcija na požar Sistem 4: drugi zahtevi
Otpornost na zvuk prenosiv vazduhom	Izračunato za svaki sistem
Informacije o pakovanju	47 ploča/paleta Težina palete: 2357 kg SAP kod: 146392 73 ploča/paleta Težina palete: 3633 kg SAP kod: 146393

POLJA PRIMENE:

Unutrašnja primena

- Sistemi završne obrade smešteni u uslovima srednje i visoke vlažnosti, sistemi otporni na udarce i podloga za keramičke pločice (bazeni, parna kupatila, perionice automobila, kuhinje, kupatila, podrumi koji se ne greju, parking garaže, proizvodne hale, skladišta, javne perionice ...)

Spoljašnja primena

- Podloga za izradu dekorativnih slojeva u višeslojnim fasadnim sistemima, ventilisane fasade, podloga za termoizolaciju, obloge konstruktivnih elemenata, balkonske pregrade, dekorativni elementi ...





Otpornost



Tehničke karakteristike



Izdržljivost

PREPORUKE ZA SKLADIŠTENJE I TRANSPORT PLOČA:

- ▶ Pločama uvek treba da rukuju dve osobe i potrebno ih je transportovati vertikalno.
- ▶ Transport ploča na paleti vršiće se odgovarajućim transportnim sredstvima (kolica, viljuškari, kamioni ...).
- ▶ Maksimalni broj paleta postavljenih jedna iznad druge je 4 (četiri).
- ▶ Prilikom skladištenja ploča nosivost nosača poda mora se uzeti u obzir.
- ▶ Skladištenje ploča vršiće se na paletama ili paletnim okvirima opremljenim odstojećim postavljenim na 600 mm. Palete i okvire čuvati na suvim, glatkim i horizontalnim površinama. Ova vrsta skladištenja omogućava ventilaciju i sprečava deformaciju ili oštećenje ploča.
- ▶ Kada se skladište napolju, ploče uvek zaštititi od kiše pomoću plastične cirađe.
- ▶ Ako su ploče izložene vodi tokom skladištenja, ukloniti ambalažu i ostaviti da se ploče potpuno osuše pre upotrebe.
- ▶ Skladištenje ploča na njihovoj konačnoj lokaciji (mesto ugradnje) mora biti obavljeno najmanje 24 sata pre početka ugradnje, kako bi se omogućila „aklimatizacija“ ploča.
- ▶ Ploče moraju biti suve pre završne obrade njihovih površina (malter, lepak ...). Na primer ne preporučuje se obrada ploča odmah nakon kiše.
- ▶ Ugradnja ploča vršiće se u temperaturnom opsegu od 5 - 40 °C.
- ▶ Ploče ne bi trebalo skladištiti duže vreme na direktnom sunčevom svetlu.

BEZBEDONOSNE MERE:

- ▶ Cementex ploča dimenzija 1.2 m x 2.4 m x 12mm teška je 51 kg.
- ▶ Gore navedena masa uključuje potencijalno 15% vlage u slučaju da je ploča uskladištena u vlažnoj sredini.
- ▶ Prašinu koja se stvara prilikom rezanja i bušenja Cementex ploča treba usisati i sakupiti profesionalnim usisivačem.
- ▶ Kod rukovanja, rezanja i bušenja ploče preporučuje se instalateru da koristi odgovarajuće alate i da nosi sigurnosnu opremu: kacigu, zaštitne naočare, rukavice, zaštitne čizme, maske za prašinu tipa FFP2 ili bolju opremu prema EN 149: 2001
- ▶ Ploče treba rezati ili bušiti u suvoj i provetravanoj sredini.
- ▶ Ploče se mogu rezati električnom ili ručnom testerom.
- ▶ Ostaci prašine od rezanja i bušenja ploča moraju se odmah ukloniti koristeći mikrofiber krpu ili usisati odgovarajućom namenskom opremom (usisivačem) kako bi se izbeglo stvaranje trajnih mrlja na površini ploče.
- ▶ Da bi se sprečile prekomerne vibracije tokom rezanja ili bušenja, ploču staviti na ravnu stabilnu podlogu.



Reakcija na požar: A1

Etex building performance d.o.o.
Adresa: Vojvode Putnika 79
21208 Sremska Kamenica, Srbija
Telefon: (+381) 21 210 10 90
Faks: (+381) 21 210 10 88
www.siniat.rs

Komponente sistema

■ Cementex ploče ugrađuju se koristeći proizvode iz Siniat asortimana:

Hydropanel HP samourezujući vijak



4.2x13mm AP vijak sa ravnom glavom, klasa C4



NIDA Metal UA Profil



Plafonski set NIDA Metal ZN275 profila



Zidni set NIDA Metal ZN275 profila



Set pribora za montažu u klasi ZN275



Mrežasta samolepljiva traka



Zaptivna izolaciona traka



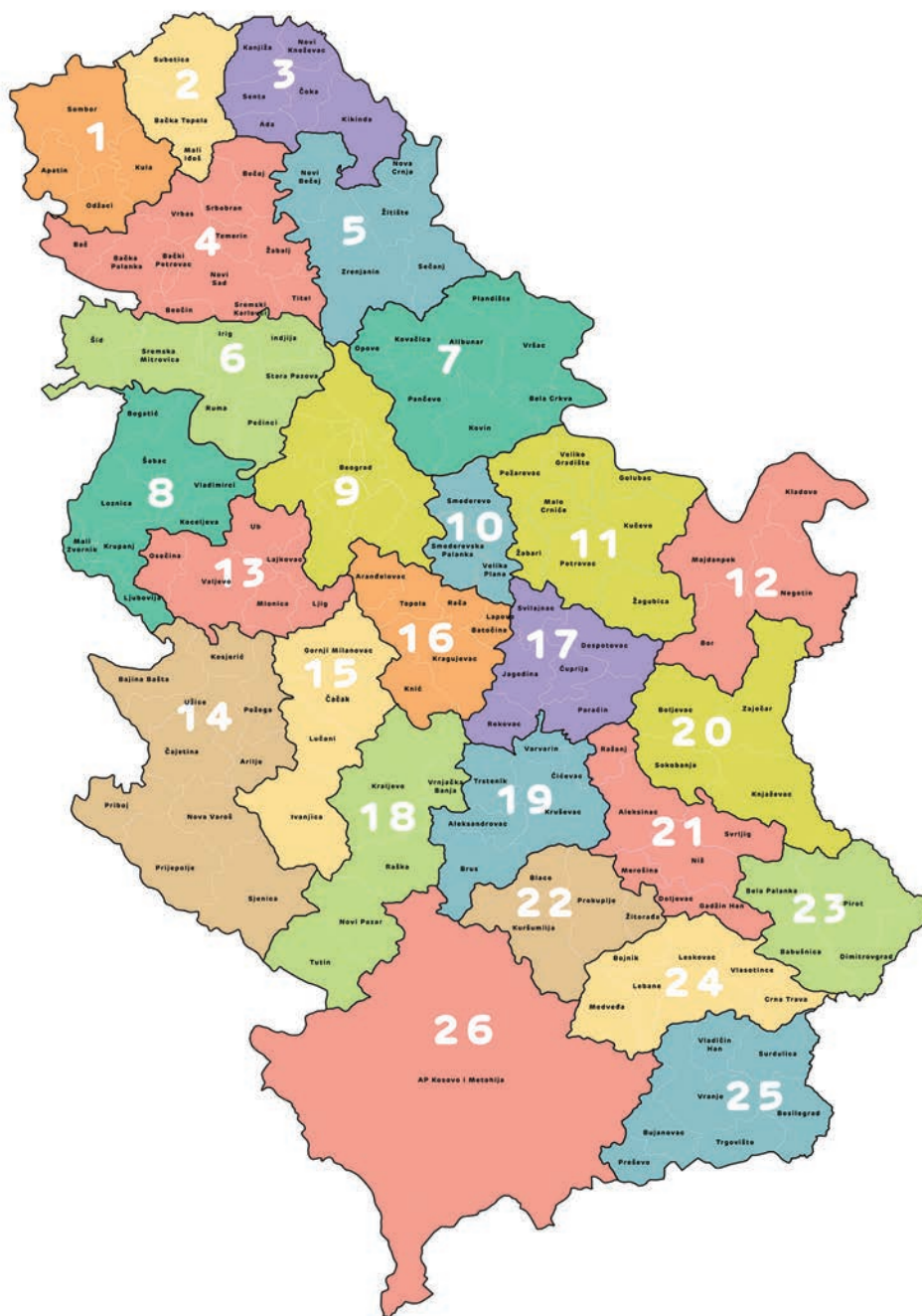

TIM KOMERCIJALE

Mladen Stojanović

063 583 271

mladen.stojanovic@etexgroup.com

Okruzi delovanja sa mape:

11, 12, 14, 15, 16, 17, 18, 19, 20, 21, 22, 23, 24, 25, 26

Nebojša Božić

063 509 077

nebojsa.bozic@etexgroup.com

Okruzi delovanja sa mape:

1, 2, 3, 4, 5, 6, 7, 8, 9, 10, 13

TEHNIČKI TIM

Nebojša Vasić

063 680 551

nebojsa.vasic@etexgroup.com

Etex building performance d.o.o.

Adresa: Vojvode Putnika 79

21208 Sremska Kamenica, Srbija

Telefon: (+381) 21 210 10 90

Faks: (+381) 21 210 10 88

www.siniat.rs

info.siniat.rs@etexgroup.com